

SMART ⊕

ALFA



Manual de Instrucciones

# Índice

Instrucciones de seguridad importantes .....	2
Accesorios .....	4
Piezas de la maquina .....	5
Botones de la maquina .....	6
Informacion de la pantalla LCD .....	7
Botones de la pantalla de LCD .....	8
Como conectar la maquina.....	10
Control de pedal.....	11
Devanado de la canilla .....	12
Inserción de la canilla .....	14
Enhebrador superior.....	15
Cortahilos lateral.....	18
Elevación del prensatelas.....	18
Ajuste de la presión del prensatelas.....	18
Tensión del hilo .....	19
Cambio del soporte del prensatelas .....	20
Guía de usuario del prensatelas.....	21
Guía de selección de agujas .....	22
Cambio de la aguja.....	23
Cómo subir y bajar los transportes de dientes .....	24
Ajuste del equilibrio de los dibujos de puntada .....	24
Costura hacia atrás .....	25
Costura con brazo libre .....	25
Cómo cambiar la dirección de costura .....	26
Cómo coser telas gruesas .....	26
Mesa de coser .....	27
Uso de la guía para coser bordes y acolchados .....	27
Uso de la aguja doble.....	28
Funcion de memoria.....	30
Función Combo .....	36
Ajustes de la máquina .....	43
Limpieza de la pantalla .....	46
Limpieza de la superficie de la máquina .....	46
Limpieza de la lanzadera.....	47
Luz de costura .....	48
Guía de solución de averías.....	49

## Instrucciones de seguridad importantes

Al utilizar un electrodoméstico, deben respetarse unas normas básicas de seguridad, que se detallan a continuación.

Lea todas las instrucciones antes de utilizar esta máquina de coser.

### **PELIGRO - Para reducir el riesgo de descarga eléctrica:**

1. Nunca debe dejarse el electrodoméstico desatendido cuando esté enchufado.
2. Desenchufe siempre este electrodoméstico de la toma de corriente inmediatamente después de utilizarlo y antes de limpiarlo.

### **ADVERTENCIA - Para reducir el riesgo de quemaduras, incendio, descarga eléctrica o lesiones:**

1. Lea atentamente las instrucciones antes de utilizar la máquina.
2. Guarde las instrucciones en un lugar adecuado y próximo a la máquina y, si se la da a otra persona, entréguele también las instrucciones.
3. Utilice la máquina únicamente en lugares secos.
4. No deje nunca la máquina desatendida con niños o personas de avanzada edad porque estos quizá no sepan valorar los riesgos.
5. Este electrodoméstico puede ser utilizado por niños mayores de 8 años y por personas con discapacidad física, sensorial o mental o que carecen de experiencia y conocimiento si se les vigila o si han recibido instrucciones sobre el uso seguro del electrodoméstico y comprenden los peligros que implica dicho uso.
6. Los niños no deben jugar con el electrodoméstico.
7. No deje que los niños realicen labores de limpieza y mantenimiento en el electrodoméstico sin ser supervisados.
8. Apague siempre la máquina mientras está preparando la labor (cambiar la aguja, introducir el hilo en la máquina, cambiar el prensatelas, etc.).
9. Desenchufe siempre la máquina si la deja desatendida para evitar lesiones y enciéndala en el momento oportuno.
10. Desenchufe siempre la máquina para cambiar la luz o realizar labores de mantenimiento (lubricación, limpieza).
11. No utilice la máquina si está mojada o en un entorno húmedo.
12. No tire nunca del cable. Desenchufe la máquina agarrando el enchufe.
13. Si la luz LED está dañada o rota, debe cambiarla el fabricante, su agente de mantenimiento u otra persona cualificada para ello con el fin de evitar peligros.
14. No coloque nada sobre el pedal.

- 
15. No utilice la máquina si los orificios de ventilación están obstruidos. Mantenga los orificios de ventilación y el pedal limpios de polvo, fusel y otros restos.
  16. La máquina solo puede ser utilizada con el pedal C-9003.
  17. El nivel de presión acústica con un funcionamiento normal es inferior a 75dB(A).
  18. No se deshaga de los electrodomésticos como si fueran residuos urbanos sin clasificar. Para ello, acuda a instalaciones especiales de recogida.
  19. Póngase en contacto con las autoridades locales para recibir información sobre los sistemas de recogida de su zona.
  20. Si se deshace de electrodomésticos en vertederos, las sustancias peligrosas pueden filtrarse a las aguas subterráneas e introducirse en la cadena alimenticia, perjudicando a su salud y bienestar.
  21. Cuando sustituya electrodomésticos viejos por electrodomésticos nuevos, el vendedor tiene, por ley, la obligación de recoger gratuitamente el electrodoméstico viejo para deshacerse de él.
  22. El electrodoméstico no puede ser utilizado por personas (incluidos niños) con discapacidad física, sensorial o mental o que carecen de experiencia y conocimiento, a menos que se les vigile o hayan recibido instrucciones. (Para fuera de Europa)
  23. Los niños deben ser vigilados para que no jueguen con el electrodoméstico. (Para fuera de Europa)

## **GUARDE ESTAS INSTRUCCIONES**

Esta máquina de coser está destinada únicamente al uso doméstico.

# Accesorios

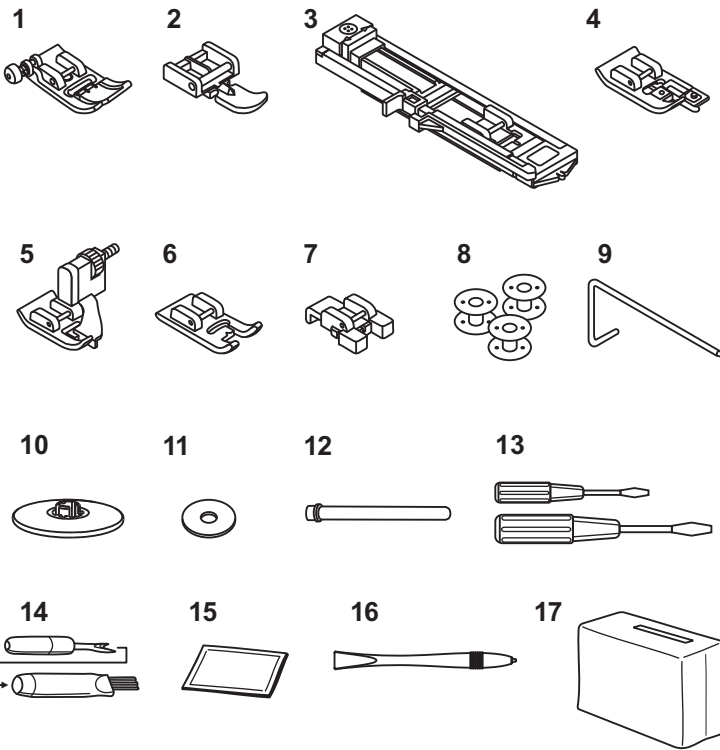

## Accesorios de serie

1. Pie universal (T)
2. Pie para cremalleras (I)
3. Pie para ojales (D)
4. Pie para sobrehilado (E)
5. Pie para dobladillo invisible (F)
6. Pie para bordar (A)
7. Pie para coser botones (H)
8. Cepillo/Abreojales
9. Portacarrete
10. Guía para coser bordes/edredones
11. Canilla (3x)
12. Destornillador (L y S)
13. Juego de agujas
14. Portaconos con fieltro
15. Portaconos auxiliar
16. Lápiz para el panel táctil
17. Funda blanda

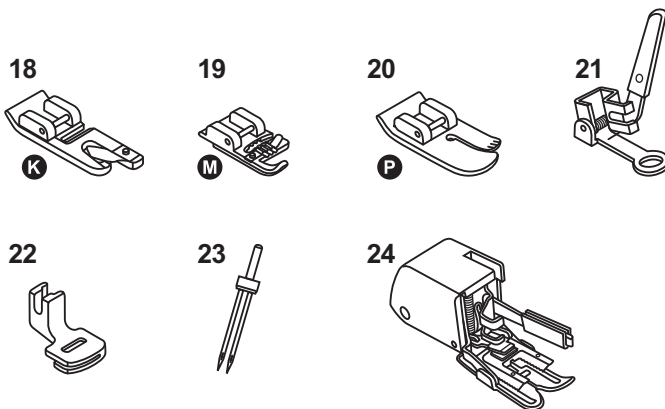

## Accesorios opcionales

18. Pie para hilo de cordón (M)
19. Pie para dobladillos (K)
20. Pie para acolchados (P)
21. Pie para zurcido/bordado
22. Pie para fruncir
23. Aguja doble
24. Pie de avance

### Nota:

Los accesorios se encuentran en la caja de accesorios.

Los accesorios opcionales no se suministran con esta máquina. Puede adquirirlos en su proveedor.

## Piezas de la maquina

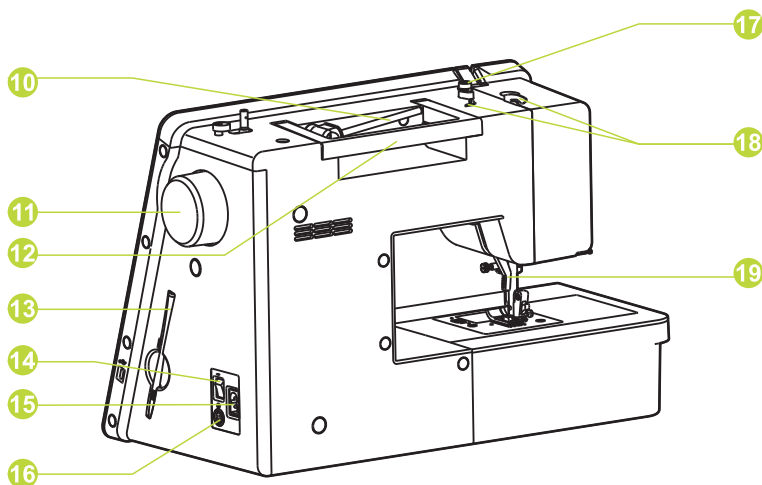
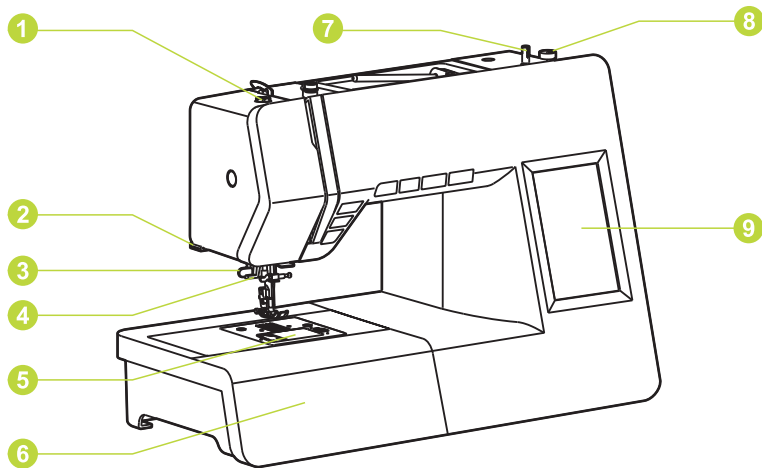

1. Presion del prensatelas
2. Cortahilos
3. Palanca para ojales
4. Enhebrador de agujas automatico
5. Placa de la tapa de la canilla
6. Mesa de coser y caja de accesorios
7. Eje del devanador de la canilla
8. Tope del devanador de la canilla
9. Pantalla LCD
10. Portaconos horizontal
11. Volante
12. Asa
13. Lapiz para panel tactil
14. Interruptor principal
15. Toma de corriente
16. Conector del controlador de pedal
17. Guia del hilo de la canilla
18. Guia del hilo superior
19. Elevador del prensatelas

# Botones de la maquina

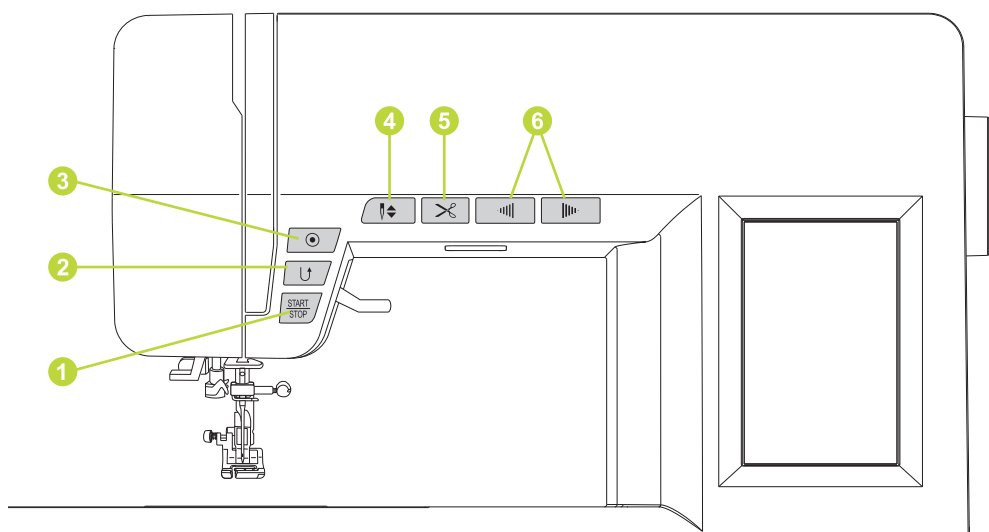

## 1. Boton de arranque/parada

La maquina empezara a funcionar cuando se pulse el boton de arranque/parada y se parara cuando vuelva a pulsarse. La maquina girara lentamente al comenzar la labor.

La velocidad de costura aumentara lentamente hasta alcanzar la velocidad seleccionada con la palanca de ajuste del limite de velocidad.

## 2. Boton de retroceso

Los dibujos de puntada 01, 04, 07, 22 y 23 pueden coserse hacia atras.

Mientras cose, pulse el boton de retroceso para coser hacia atras. Suelte el boton para volver a coser hacia delante.

Si pulsa el boton de retroceso antes de empezar a coser, cuando pulse el boton de arranque/parada o el controlador de pedal, la maquina cosera permanentemente hacia atras. Vuelva a pulsar el boton para coser hacia delante.

Si pulsa el boton de retroceso cuando cose cualquier otro dibujo de puntada, la maquina cosera inmediatamente puntadas de bloqueo y se parara automaticamente.

## 3. Boton de bloqueo automatico

Si selecciona los dibujos de puntada 01-05, 07-09, 12, 14-23, 28 y 49, la maquina cosera inmediatamente tres puntadas de bloqueo cuando pulse el boton de bloqueo automatico. Posteriormente, se parara automaticamente.

A excepcion de los dibujos 01-09, 12, 14-23, 28, 37-44 y 49, pulse el boton de bloqueo automatico. De esta manera, la maquina cosera tres puntadas de bloqueo al final del dibujo aplicado en ese momento y se parara automaticamente.

## 4. Boton de posicion ascendente/descendente de la aguja

Pulse este boton para desplazar la aguja hacia arriba o hacia abajo.

Si pulsa este boton, la aguja realizara media puntada. En funcion de la posicion de la aguja en ese momento, se parara en la posicion opuesta, ya sea en el punto mas elevado o mas bajo.

Ademas, queda configurada permanentemente la posicion de parada de la aguja despues de coser. La posicion de parada de la aguja aparece en la pantalla LCD.

## 5. Boton del cortahilos

Pulse este boton cuando termine de coser para que la maquina corte los hilos.

## 6. Botones de control de la velocidad

Pulse este boton para cambiar la velocidad de costura.

Para aumentar la velocidad, pulse el boton "+".

Para reducir la velocidad, pulse el boton "-".

## Informacion de la pantalla LCD

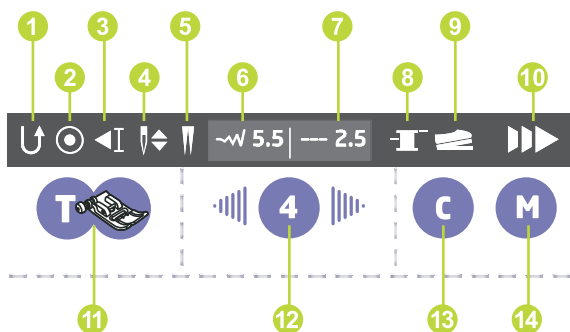

1. Retroceso
2. Bloqueo automatico
3. Parada automatica
4. Posicion de la aguja
5. Aguja doble
6. Anchura de puntada recomendada
7. Longitud de puntada recomendada
8. Devanador de la canilla
9. Controlador de pedal
10. Velocidad
11. Prensateles recomendado
12. Tension
13. Combo
14. Memoria



# Botones de la pantalla de LCD



## Botón de ajuste

Pulse el botón para ajustar el idioma, el brillo, el control parental, el salvapantallas, la voz, las actualizaciones y la información sobre la versión de software.



## Botones de ajuste de la tensión

Cuando seleccione una puntada, la máquina ajustará automáticamente la tensión de hilo recomendada, que se mostrará en cifras en la pantalla de LCD.

Para aumentar la tensión, pulse el botón derecho para elevar la tensión al siguiente número superior. Para reducir la tensión, pulse el botón izquierdo para disminuir la tensión al número inferior. Para volver a la presión estándar, pulse el botón de la mitad.



## Botón Combo

Pulse el botón para ajustar la combinación de puntadas. En total, hay 30 ajustes para cada 20 puntadas.



## Botón de memoria

Pulse el botón para memorizar el parámetro de puntada actual con un total de 30 ajustes.



## Botón de ajuste de dibujo de puntada

Cuando cose sobre una tela especial, ajuste el dibujo con este botón.



## Botón de reflejo

Pulse este botón para coser el dibujo de reflejo hasta que vuelva a pulsarlo.



## Botón de la aguja

Pulse el botón de la aguja doble para que la máquina reduzca automáticamente la anchura máxima de costura con aguja doble. Vuelva a pulsar este botón para volver a coser con una aguja simple.





1.0



### **Botón de ajuste de la longitud de puntada**

Cuando seleccione una puntada, la máquina ajustará automáticamente la longitud de hilo recomendada, que se mostrará en cifras en la pantalla de LCD.

Si desea realizar una puntada más corta, pulse el botón "-". Si desea realizar una puntada más larga, pulse el botón "+". Para volver al ajuste estándar, pulse el valor correspondiente.

La longitud de puntada puede ajustarse entre "0.0-4.5". Para algunas puntadas, el rango de longitudes puede ser limitado.



6.0



### **Botón de ajuste de la anchura de puntada**

Cuando seleccione una puntada, la máquina ajustará automáticamente la anchura de hilo recomendada, que se mostrará en cifras en la pantalla de LCD.

Si desea realizar una puntada más estrecha, pulse el botón "-". Si desea realizar una puntada más ancha, pulse el botón "+" Para volver al ajuste estándar, pulse el valor correspondiente.

La anchura de puntada puede ajustarse entre "0.0-7.0". Para algunas puntadas, el rango de anchuras puede ser limitado.

Si selecciona los dibujos 01-04, 06, 15 y 22-23, se mostrará en pantalla la posición de la aguja. La posición puede ajustarse con los botones de ajuste de la anchura de puntada.

Si pulsa el botón "-", la aguja se desplazará a la izquierda y, si pulsa el botón "+", la aguja se desplazará a la derecha.

# Como conectar la maquina

## **!** Atención:

Compruebe siempre que la máquina está desenchufada y que el interruptor principal está en "O" cuando la máquina no está siendo utilizada y antes de insertar o extraer piezas.

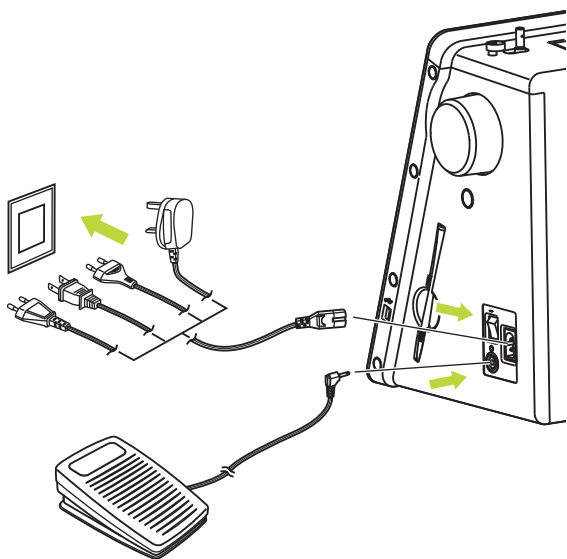

Antes de conectar la máquina a la red de suministro eléctrico, compruebe que la tensión y la frecuencia mostradas en la máquina son aptas para la alimentación eléctrica de que dispone.

Coloque la máquina en una superficie estable.

1. Conecte el cable eléctrico a la máquina introduciendo el enchufe de dos orificios en la toma del cable.
2. Introduzca el enchufe en la toma de corriente.
3. Encienda el interruptor.
4. La luz de costura se encenderá cuando se encienda el interruptor.

Para desconectar la máquina, coloque el interruptor en la posición de apagado y extraiga el enchufe de la toma.

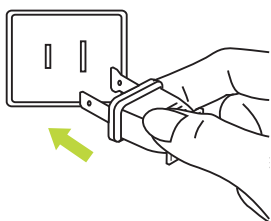

## **Información sobre el enchufe polarizado**

Este electrodomestico posee un enchufe polarizado (una clavija mas ancha que la otra) para reducir el riesgo de descarga electrica. Este enchufe solo encaja de una manera concreta en una toma polarizada. Si el enchufe no encaja totalmente en la toma, de la vuelta al enchufe. Si sigue sin encajar, pongase en contacto con un electricista cualificado para que le instale una toma adecuada. No modifique el enchufe.

## Control de pedal

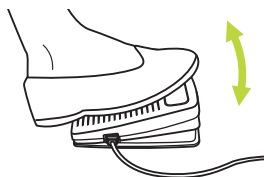

Con la máquina de coser apagada, introduzca el enchufe del control de pedal en el conector correspondiente de la máquina.

Encienda la máquina de coser y pise lentamente el controlador de pedal para empezar a coser. Suelte el controlador para parar la máquina.



### **Nota:**

Si ajusta el control de la velocidad con los botones correspondientes, limitará la velocidad máxima de la máquina.

---



### **Atención:**

Si tiene dudas sobre cómo conectar la máquina a la toma de corriente, consulte a un electricista cualificado. Desenchufe el cable cuando no utilice la máquina.

---

## Devanado de la canilla

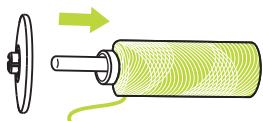
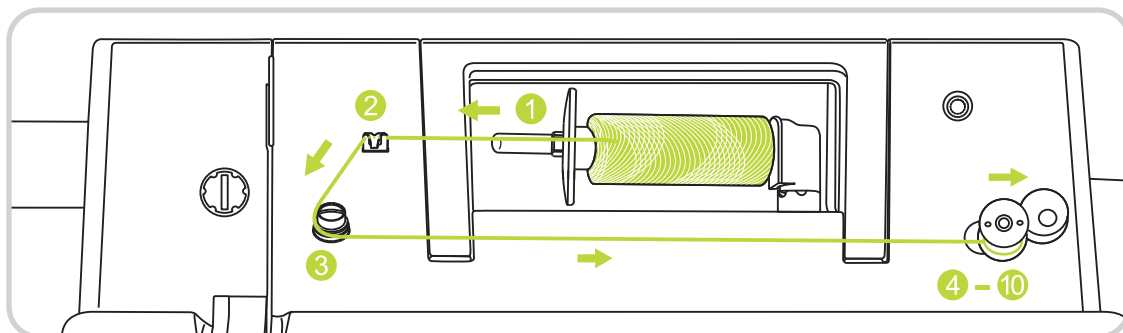

1. Coloque el hilo y el portacarrete en el portaconos.  
Para carretes de hilo más pequeños, coloque el portacarrete con el lado pequeño junto al carrete.

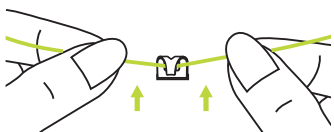

2. Pase el hilo del carrete por la guía del hilo superior.

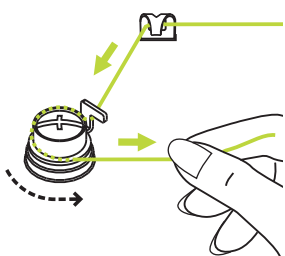

3. Devane el hilo en el sentido contrario al de las agujas del reloj alrededor de los discos tensores del devanador de la canilla.

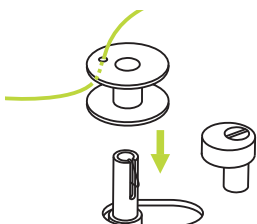

4. Introduzca el extremo del hilo por uno de los orificios interiores de la canilla, tal y como se muestra en la imagen, y coloque la canilla vacía en el eje.

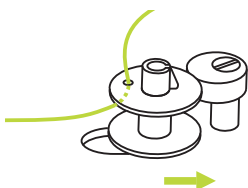

5. Desplace la canilla a la derecha.

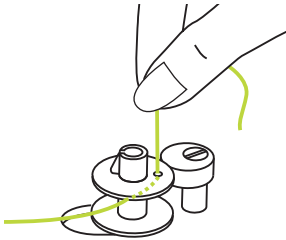

6. Sujete firmemente el extremo del hilo con una mano.

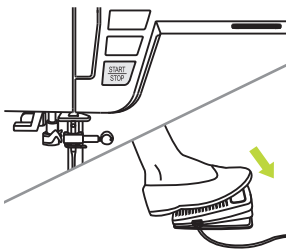

7. Pulse el botón de arranque/parada o el controlador de pedal.

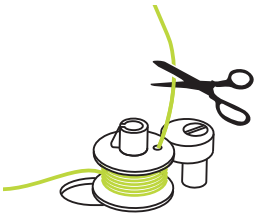

8. Cuando la canilla haya devanado unas pocas vueltas, pare la máquina y corte el hilo cerca del orificio de la canilla. Siga llenando la canilla hasta que esté llena.

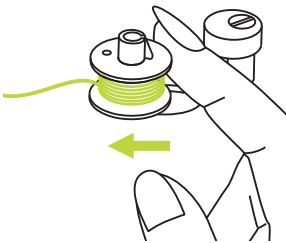

9. Cuando el carrete esté lleno, girará lentamente. Suelte el pedal o pulse el botón de parada. Desplace el eje del devanador de la canilla hacia la izquierda.

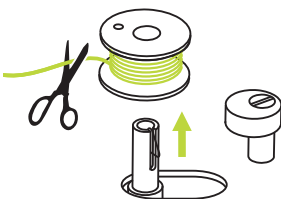

10. Corte el hilo y, a continuación, extraiga la canilla.

➔ **Nota:**

Si el interruptor del devanador de canillas se encuentra a la derecha ("posición de devanado de canillas"), la máquina no cose y el volante no gira.

Para empezar a coser, desplace el interruptor del devanador de canillas a la izquierda ("posición de costura").

## Inserción de la canilla

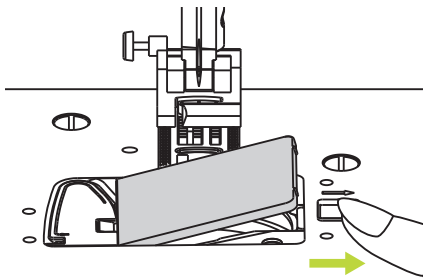

### ! Atención:

Coloque el interruptor en posición de apagado ("O") antes de insertar o extraer la canilla.

Cuando inserte o extraiga la canilla, la aguja y el prensatelas deben estar totalmente elevados.

Extraiga la placa de la tapa de la canilla y la canilla.

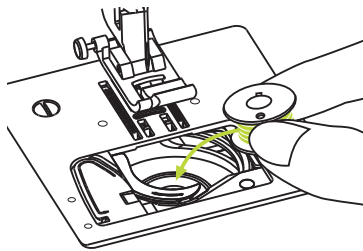

Inserte la canilla en el portacanillas de manera que el hilo corra en el sentido contrario a las agujas del reloj (flecha).

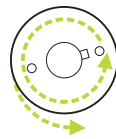

Tire del hilo por la ranura (A).

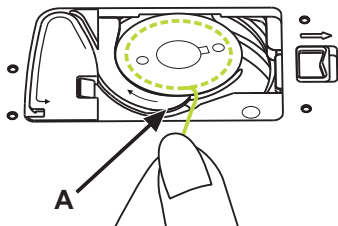

Sujete suavemente la parte superior de la canilla con un dedo.

Tire del hilo por las flechas para introducirlo en la ranura de la guía del hilo.

Para cortar el exceso de hilo, tire de él hacia Usted y córtelo con un cúter en el punto (B).

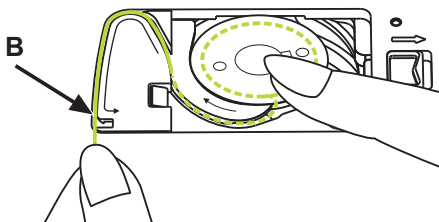

Cierre la placa de la tapa de la canilla.

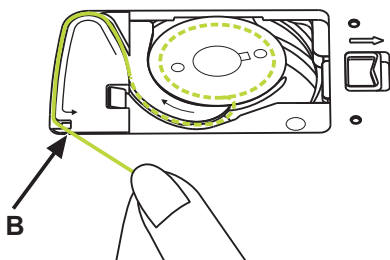

## Enhebrador superior

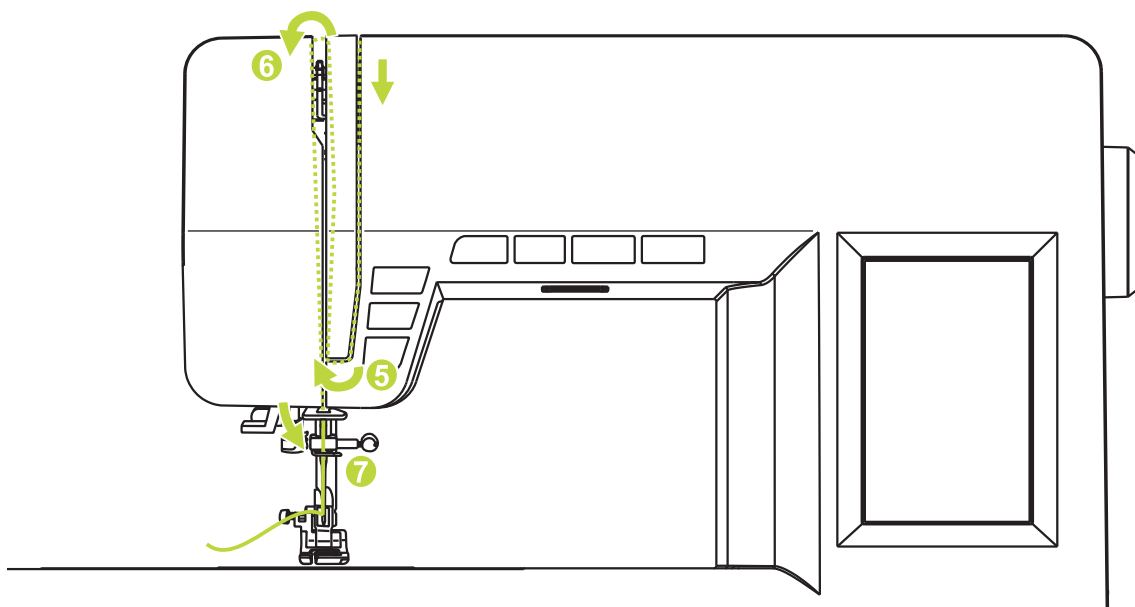
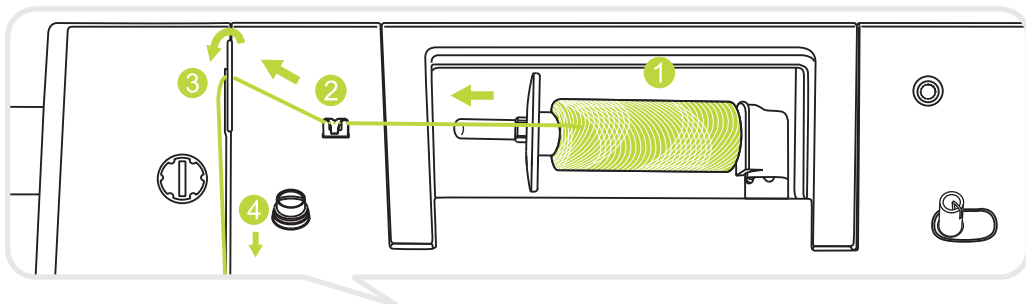

### ➡ Atención:

Es importante enhebrar correctamente porque, de lo contrario, pueden surgir varios problemas al coser.

Comience elevando la aguja a su punto más alto y subiendo el prensatelas para soltar los discos tensores.

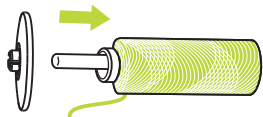

1. Coloque el hilo y el portacarrete en el portaconos.  
Para carretes de hilo más pequeños, coloque el portacarrete con el lado pequeño junto al carrete.

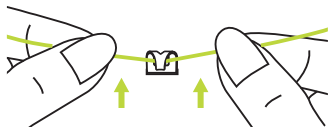

2. Tire del hilo del carrete por la guía del hilo superior.



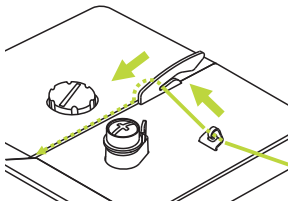

3. Guíe el hilo alrededor del guía-hilos tirando del hilo por el muelle pre-tensor, tal y como se muestra en la imagen.

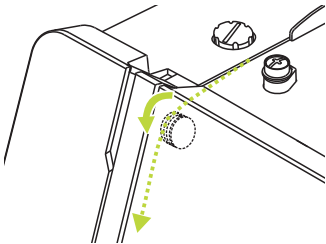

4. Enhebre el módulo tensor pasando el hilo entre los discos de plata.

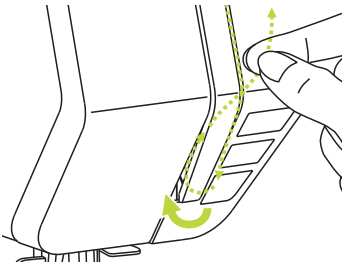

5. A continuación, pase el hilo por debajo y alrededor del soporte del muelle de control.

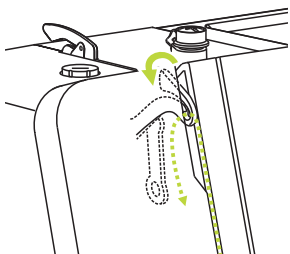

6. Al finalizar este movimiento ascendente, pase el hilo de derecha a izquierda por el ojo ranurado del tirahilos y vuelva a bajar.

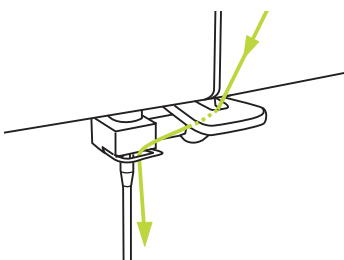

7. Pase el hilo por detrás del guía-hilos horizontal y plano. Guíe el hilo por el anillo.

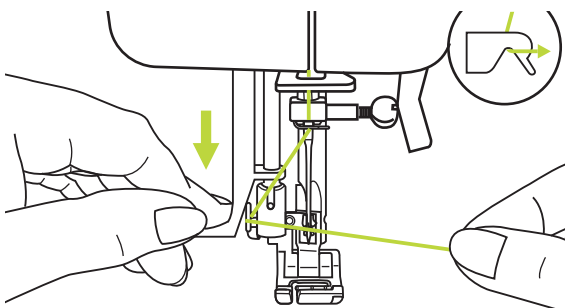

**⚠ Atención:**

Apague el interruptor ("O") cuando realice una de las siguientes operaciones.

Eleve la aguja a su posición más alta y baje el prensatelas.

Baje lentamente la palanca del enhebrador de la aguja y pase el hilo por el guía-hilos tal y

El enhebrador de la aguja se coloca automáticamente en la posición de enhebrado y el pasador de la lanzadera pasa por el ojo de la aguja.

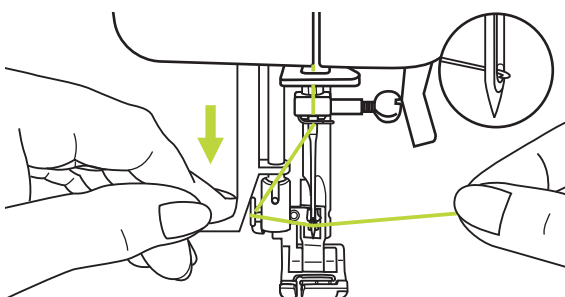

Coloque el hilo en frente de la aguja.

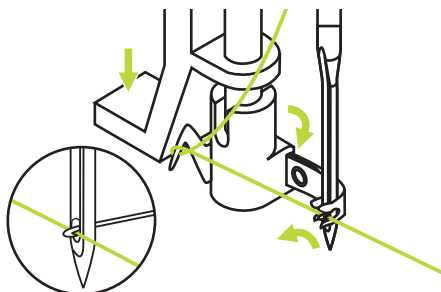

Sujete suavemente el hilo y suelte la palanca lentamente.

La lanzadera girará y pasará el hilo por el ojo de la aguja formando un bucle.

Tire del hilo por el ojo de la aguja.

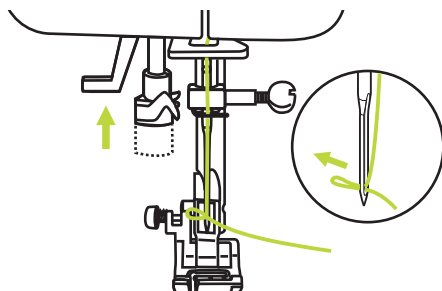

## Cortahilos lateral

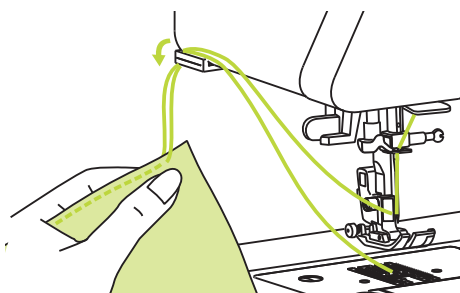

Eleve el prensatelas. Extraiga la tela, desplace los hilos al lado izquierdo de la tapa frontal y córtelos con el cortahilos.

Los hilos quedan cortados con la longitud adecuada para iniciar la siguiente costura.

## Elevación del prensatelas

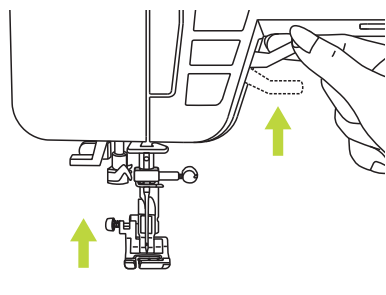
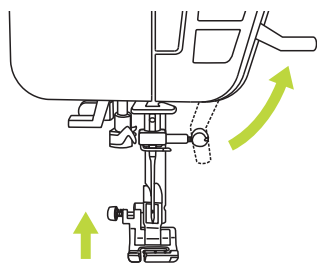

### ⚠ Atención:

La aguja siempre debe estar en la posición más elevada.

El elevador del prensatelas sube y baja el prensatelas.

Cuando se cosen varias capas o telas gruesas, puede elevarse el prensatelas a un segundo nivel para colocar fácilmente la labor.

## Ajuste de la presión del prensatelas

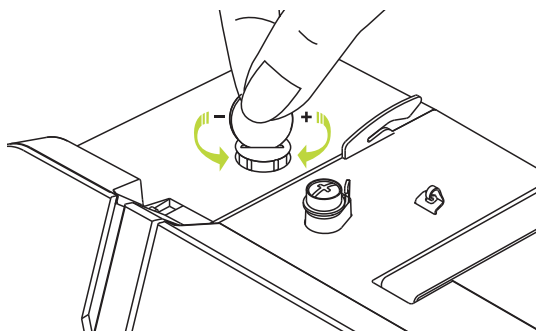

La presión del prensatelas de la máquina está preajustada y no hace falta volver a ajustarla en función del tipo de tela (fina o gruesa).

Sin embargo, si necesita ajustar la presión, gire el tornillo de ajuste del prensatelas con una moneda.

Para coser telas muy gruesas, reduzca la presión girando el tornillo en el sentido contrario a las agujas del reloj. En cuanto a las telas finas, apriete el prensatelas girando el tornillo en el sentido de las agujas del reloj.

# Tensión del hilo



- Ajuste básico de la tensión del hilo: "4".
- Para aumentar la tensión, ajústela al siguiente número superior. Para reducir la tensión, ajústela al anterior número.
- Es importante ajustar correctamente la tensión para coser bien.
- En todas las costuras decorativas, siempre obtendrá una mejor puntada y la tela se fruncirá menos si el hilo superior aparece en la cara inferior de la tela.
- No hay un ajuste único de la tensión para todas las telas y funciones de puntada.

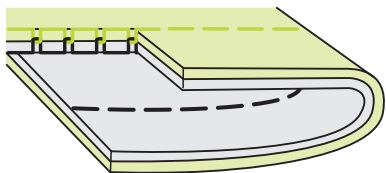

Tensión normal para puntadas rectas.

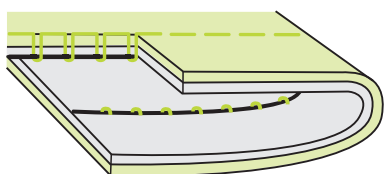

El hilo está demasiado flojo para la puntada recta.  
Ajuste la tensión a un número superior.

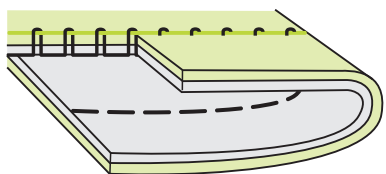

El hilo está demasiado tirante para la puntada recta.  
Ajuste la tensión a un número inferior.

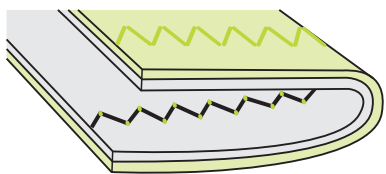

Tensión normal para costura en zigzag y para costura decorativa.



# Cambio del soporte del prensatelas

## ⚠ Atención:

Apague el interruptor ("O") cuando realice una de las siguientes operaciones.

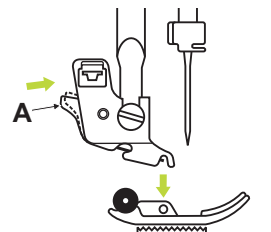

### Extracción del prensatelas

Eleve el prensatelas.

Apriete la palanca negra (A) para que se desenganche el prensatelas.

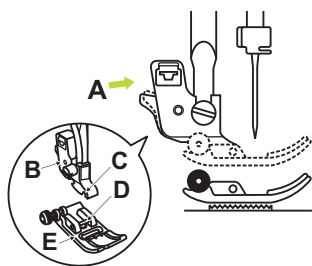

### Acoplamiento del prensatelas

Baje el soporte del prensatelas (B) hasta que la ranura (C) esté directamente encima de la espiga (D).

Presione la palanca negra (A).

Baje el soporte del prensatelas (B) y el prensatelas (E) quedará enganchado automáticamente.

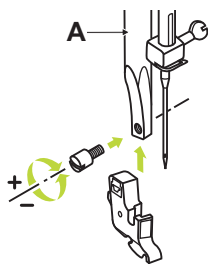

### Extracción y acoplamiento del soporte del prensatelas

Eleve la barra del prensatelas (A).

Extraiga y acople el soporte del prensatelas (B) según se muestra en la imagen.

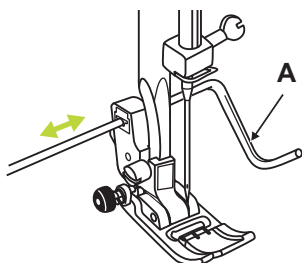







### Acoplamiento de la guía para coser bordes/edredones

Acople la guía para coser bordes/edredones (A) en la ranura, tal y como se muestra en la imagen.

Ajústela según sus necesidades para dobladillos, pliegues, etc.

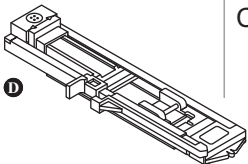
# Guía de usuario del prensatelas

PRENSATELAS	APLICACIÓN	PRENSATELAS	APLICACIÓN
 <p><b>1</b> Pie universal</p>	Costura en general, Puntadas de patchwork, Costura decorativa, Fruncido, Uniones huecas, etc.	 <p><b>1</b> Pie para dobladillo invisible</p>	Costura de dobladillo invisible.
 <p><b>1</b> Pie para cremalleras</p>	Insertar cremalleras.	 <p><b>1</b> Pie para sobrehilado</p>	Sobrehilado.
 <p><b>1</b> Pie para ojales</p>	Costura de ojales, zurcidos	 <p><b>1</b> Pie para bordar</p>	Costura de bordados.
 <p><b>1</b> Pie para coser botones</p>	Costura de botones.	 <p><b>1</b> Pie para acolchados</p>	Acolchados.

## Guía de selección de agujas

En general, los hilos y las agujas finos sirven para coser telas finas y los hilos más gruesos sirven para coser telas gruesas.

En la siguiente tabla, se ofrece información sobre el hilo y aguja que hay que utilizar para las diferentes telas.

TAMAÑO DE AGUJA	TELA	HILO
9-11 (70-80)	Telas ligeras: algodones finos, gasa, seda, muselina, tejidos de punto, tejidos de punto de algodón, tricot, jerséis, crepés, tejidos de poliéster, telas de camisa y blusa.	Hilo ligero para algodón, nylon, poliéster o poliéster envuelto en algodón.
11-14 (80-90)	Telas de peso medio: algodón, raso, lona, puntos dobles, lana ligera.	La mayoría de hilos comercializados son de tamaño medio y aptos para estas telas y estos tamaños de aguja. Para obtener los mejores resultados, utilice hilos de poliéster para materiales sintéticos e hilos de algodón para tejidos naturales. Utilice siempre el mismo hilo arriba y abajo.
14 (90)	Telas de peso medio: dril de algodón, lana, puntos más gruesos, felpa, telas vaqueras.	
16 (100)	Telas pesadas: lona, lanas, telas de tienda de campaña y tejidos acolchados, telas vaqueras, material de tapicería (ligero a medio).	
18 (110)	Lanas pesadas, tejidos de abrigo, tejidos de tapicería, algunos cueros y vinilos.	Hilo grueso, hilo de alfombra.

### Nota:

- Se recomienda utilizar agujas de punta redondeada para trabajar con tejidos de punto.
- Utilice un refuerzo para telas finas o elásticas.
- Utilice el mismo hilo para la aguja y la canilla.
- Cambie la aguja a menudo (aproximadamente, cada vez que cambie de prenda) y/o la primera vez que se rompa el hilo o que las puntadas estén salteadas.
- Pruebe siempre el hilo y el tamaño de aguja en un trozo pequeño de tela que utilizará para la labor.

# Cambio de la aguja

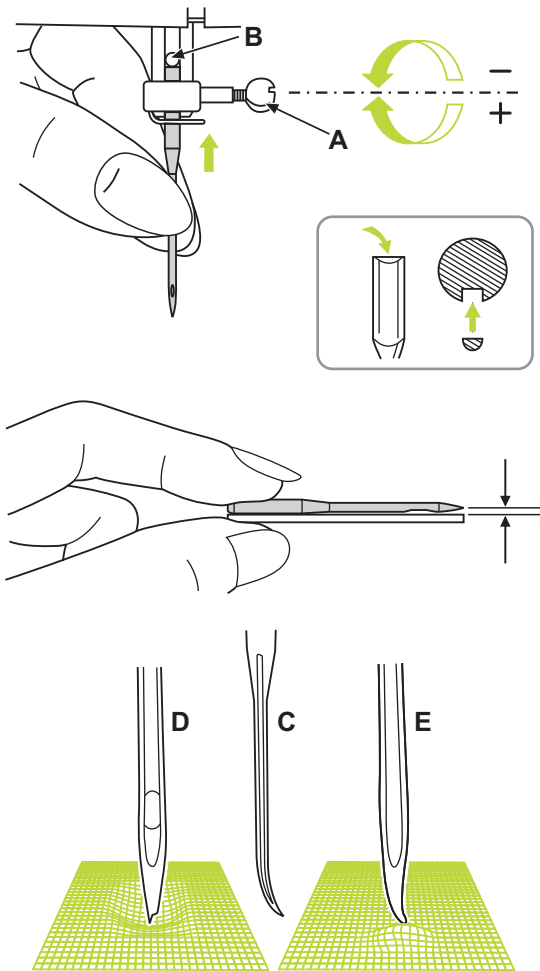

**! Atención:**  
apague el interruptor ("O") cuando realice una de las siguientes operaciones.

Cambie la aguja regularmente, sobre todo si muestra signos de desgaste o está causando problemas.  
Afloje el tornillo del porta-agujas (A) y extraiga la aguja.  
Introduzca la nueva aguja colocando la cara plana del eje hacia atrás.  
Eleve la aguja hasta que haga tope.  
Apriete el tornillo (A) después de insertar la nueva aguja.

Las agujas deben estar en perfecto estado.  
Pueden surgir problemas con:

- C. Agujas dobladas
- D. Puntas dañadas
- E. Agujas desafiladas



## Cómo subir y bajar los transportes de dientes

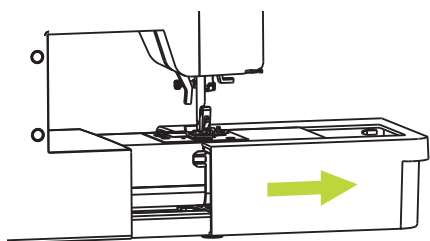

Después de extraer la mesa de coser de la máquina, podrá ver la palanca de ajuste del transporte de dientes en la base, en la parte posterior de la máquina de coser.

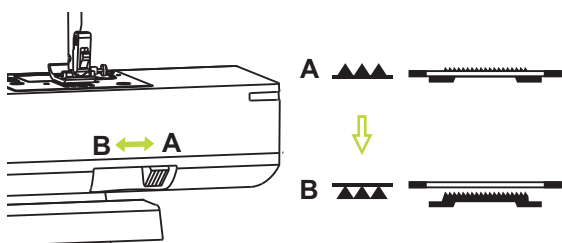

Deslice la palanca a (B) para bajar el transporte de dientes, por ejemplo, cuando cose botones.

Si desea seguir cosiendo normalmente, deslice la palanca a (A) para subir el transporte.

## Ajuste del equilibrio de los dibujos de puntada

Si los dibujos de la puntada decorativa quedan irregulares cuando se cose sobre una tela determinada, ajústelos con el botón de ajuste de dibujos de puntada.

 **Nota:**

Pruebe siempre a coser el dibujo sobre un trozo de tela que sea igual a la tela utilizada para la labor.

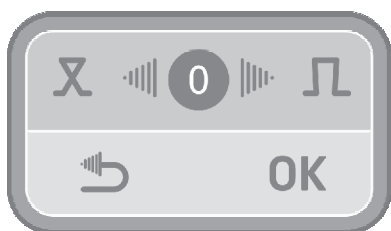

Después de elegir el dibujo de puntada, pulse el botón de ajuste de dibujos de puntada para entrar en la pantalla. Pulse los botones de la flecha derecha o izquierda para cambiar los valores y, posteriormente, pulse "OK" para guardar el ajuste. Este ajuste quedará guardado aunque apague la máquina. Pulse el botón de "retroceso" para salir del menú sin guardar los valores modificados.

El nuevo ajuste se aplicará a todos los dibujos de puntada. Para recuperar el valor por defecto, pulse en la mitad.

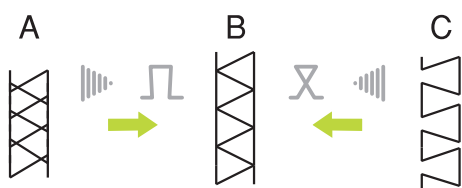

A. Si los dibujos están demasiado comprimidos, pulse el botón de la flecha derecha para aumentar el valor.

B. Corrija el ajuste.

C. Si los dibujos están demasiado separados, pulse el botón de la flecha izquierda para reducir el valor.

## Costura hacia atrás

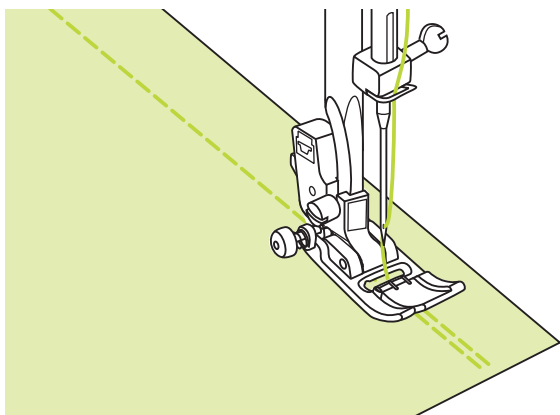

Las puntadas hacia atrás sirven para fijar los hilos al principio y al final de una costura. Pulse el botón de retroceso y cosa 4-5 puntadas. La máquina coserá hacia adelante cuando suelte el botón.

## Costura con brazo libre

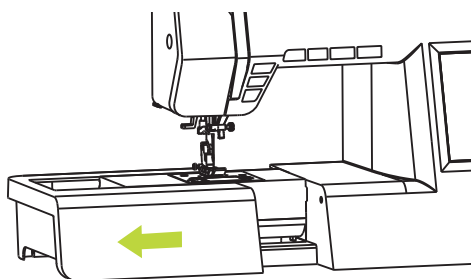

Para extraer la mesa de coser, manténgala en posición horizontal y tire de ella en la dirección de la flecha.

La costura con brazo libre sirve para coser mangas, cinturillas, perneras u otras prendas tubulares.

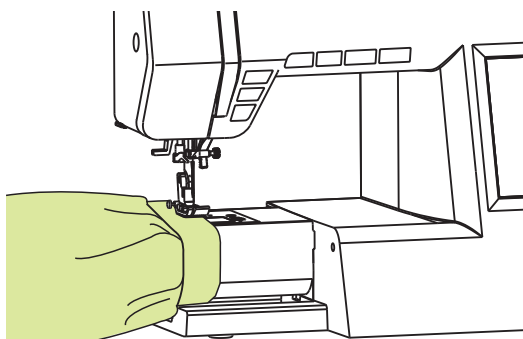

## Cómo cambiar la dirección de costura

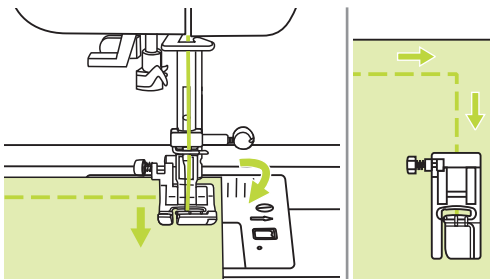

Pare la máquina de coser cuando llegue a una esquina.

Baje la aguja a la tela manualmente o pulsando una vez el botón de subida/bajada de la aguja.

Eleve el prensatelas, utilice la aguja como pivote y gire la tela.

Baje el prensatelas y reanude la labor.

## Cómo coser telas gruesas

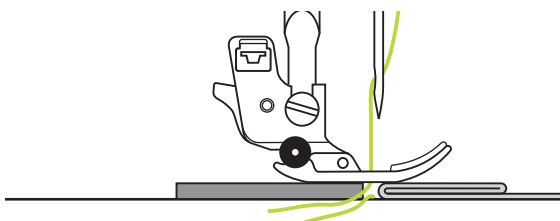
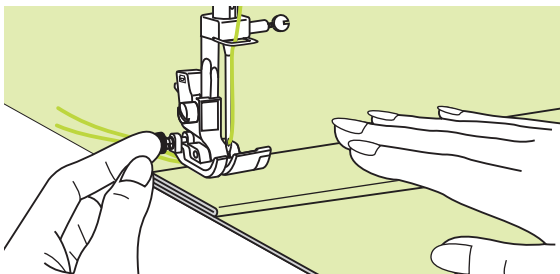
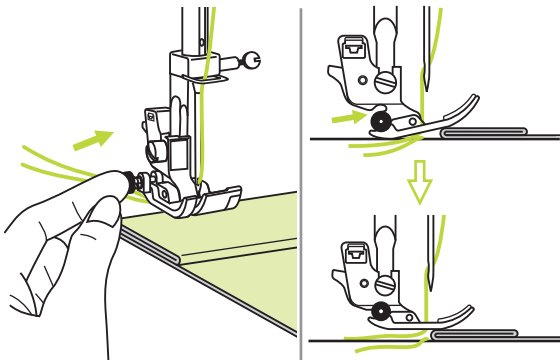

El botón negro del lado izquierdo del prensatelas bloqueará el prensatelas en posición horizontal si lo presiona antes de bajar el prensatelas.

De esta manera, al comenzar una costura, el arrastre será uniforme y se cosen más fácilmente múltiples capas de tela, por ejemplo, al coser sobre costuras cuando se cosen dobladillos de pantalones vaqueros.

Cuando llegue a un punto en que aumenta el grosor, baje la aguja y suba el prensatelas. Presione la punta del prensatelas y pulse el botón negro. A continuación, baje el prensatelas y siga cosiendo.

El botón negro se suelta automáticamente después de coser unas puntadas.

También puede colocar otro trozo de tela del mismo grosor en la parte posterior de la costura. Asimismo, puede sujetar el prensatelas mientras arrastra manualmente y cose hacia delante la tela doblada.

## Mesa de coser

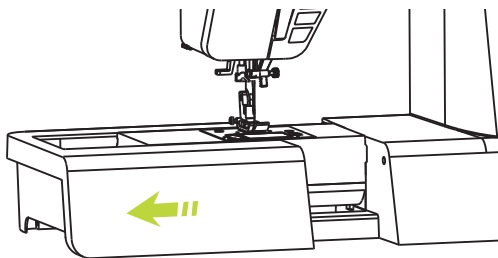

Mantenga la mesa de coser en posición horizontal y tire de ella en la dirección de la flecha.

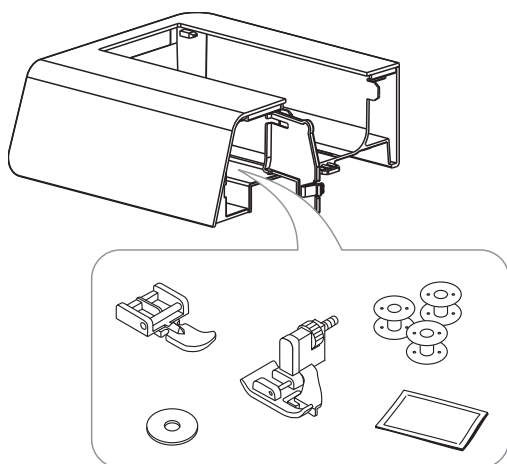

El interior de esta mesa sirve de caja de accesorios.

## Uso de la guía para coser bordes y acolchados

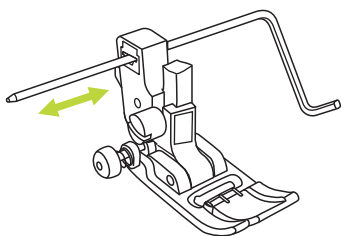

Introduzca la guía para coser bordes/acolchados en el soporte del prensatelas, tal y como se muestra en la imagen, y ajuste el espacio que desee.

Cosa la primera fila y desplace la tela para coser las filas sucesivas mientras la guía recorre la fila de costura anterior.

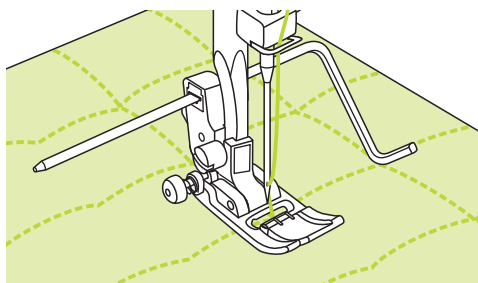

## Uso de la aguja doble

### ➔ Nota:

La aguja doble es opcional. No se incluye en el kit de accesorios.

### ⚠ Atención:

Si utiliza agujas dobles, use el pie universal (T) independientemente del tipo de costura.

Utilice solo montajes de aguja doble con una distancia máxima de 2 mm entre agujas.



Este símbolo solo aparece cuando se cose utilizando la aguja doble.

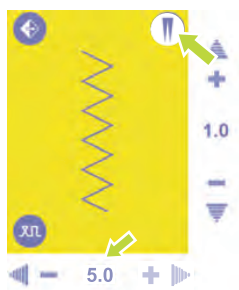

Pulse el botón. En la pantalla de LCD, aparecerá el símbolo de la aguja doble y la máquina reducirá automáticamente la anchura máxima a 2 mm para coser con aguja doble.

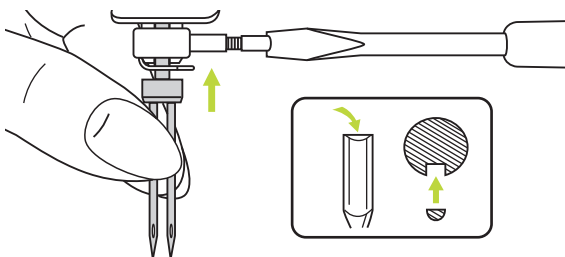

Inserte la aguja doble.

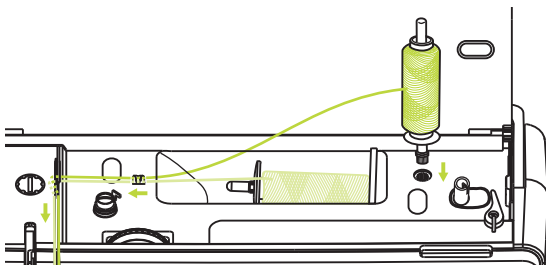

Siga las instrucciones para enhebrar agujas individuales utilizando el portaconos horizontal. Enhebre la aguja izquierda.

Coloque el segundo portaconos en el orificio que hay en la parte superior de la máquina.

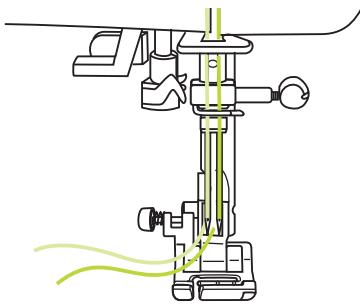

Enhebre los puntos restantes, omitiendo el guía-hilos que hay encima de la aguja, y pase el hilo por la aguja derecha.

Enhebre cada aguja por separado.



Se cosen dos líneas paralelas entre sí.

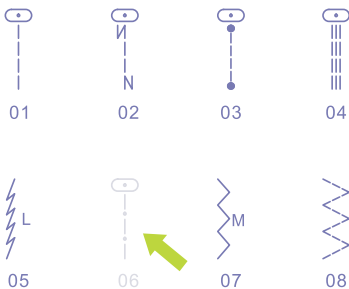

Cuando está ajustada la función de aguja doble, los dibujos de puntada incompatibles con esta función aparecerán en la pantalla en color gris.

El modo de texto, el modo combo, el modo de memoria y el modo inteligente no estarán disponibles.

**Nota:**

Asegúrese de que los dos hilos utilizados para enhebrar la aguja doble pesan lo mismo.

Cuando cose con aguja doble, trabaje siempre lentamente y mantenga una velocidad baja para garantizar una puntada de calidad.

Cuando elija la función de aguja doble, permanecerá activa aunque cambie el dibujo de puntada. Para desactivar esta función, vuelva a pulsar el botón.

# Funcion de memoria

Los ajustes de anchura de puntada, longitud de puntada, etc. están predeterminados para cada puntada. Pero, si desea realizar ajustes específicos y volver a aplicarlos más adelante en una puntada, puede modificar los ajustes (anchura de puntada, longitud de puntada y función de reflejo) y guardarlos para dicha puntada. En la función de memoria, se pueden guardar treinta conjuntos de ajustes para un solo dibujo de puntada.

## ✂ Cómo guardar ajustes

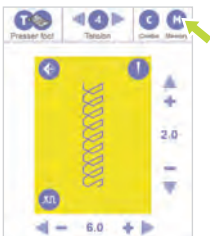

Este símbolo solo aparecerá si los dibujos de puntada son compatibles con la función de memoria.

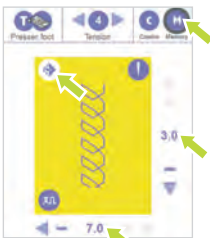

Especifique los ajustes que desea (anchura de puntada, longitud de puntada y función de reflejo) y, a continuación, pulse el botón de memoria.



Elija el número del módulo de memoria vacío (p. ej., M1).



Introduzca el nombre de archivo (p. ej., AAAA).  
El nombre de cada archivo no puede superar los 13 caracteres.  
Pulse el botón OK para guardar los ajustes.



Aparecerá automáticamente la pantalla original.

## ✘ Cómo activar ajustes guardados



En el modelo de exportación, pulse el botón de memoria para entrar en modo de memoria.

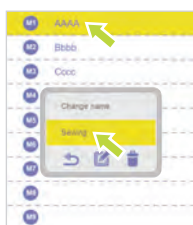

Elija el módulo de memoria con el que desea coser. Aparecerá la ventana de memorias (p. ej., M1). Pulse el botón “enter sewing” (entrar en costura).



Aparecerá la memoria de la puntada.  
Pulse el botón de arranque/parada o pise el controlador de pedal para empezar a coser.



## ✂ Cómo editar ajustes

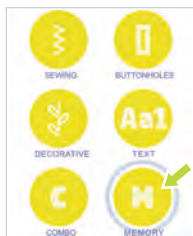

En el modelo de exportación, pulse el botón de memoria para entrar en modo de memoria.



Elija el módulo de memoria cuyos ajustes desea editar. Aparecerá la ventana de memorias (p. ej., M1). Pulse el botón para editar.

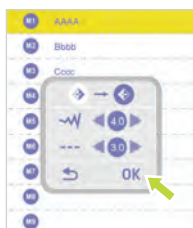

Aparecerá la ventana de edición. Podrá ajustar la longitud de la puntada, la anchura de la puntada y la función de reflejo de los dibujos. Si el valor no puede ser ajustado, aparecerá en color gris. Pulse el botón OK para guardar los ajustes.

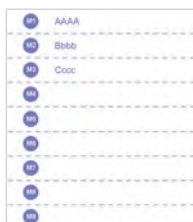

Aparecerá automáticamente la pantalla original.

## ✂ Cómo cambiar el nombre del módulo de memoria



En el modelo de exportación, pulse el botón de memoria para entrar en modo de memoria.

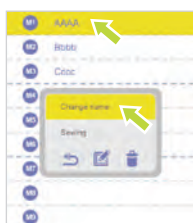

Elija el módulo de memoria cuyo nombre desea cambiar. Aparecerá la ventana de memorias (p. ej., M1).  
Pulse el botón de “change name” (cambiar nombre).



Introduzca el nuevo nombre (p. ej., A01).  
Pulse el botón OK para guardar el cambio.

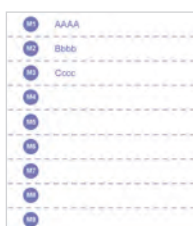

Aparecerá automáticamente la pantalla original.

## ✘ Cómo eliminar ajustes

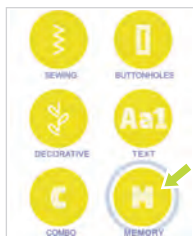

En el modelo de exportación, pulse el botón de memoria para entrar en modo de memoria.



Elija el módulo de memoria cuyos ajustes desea editar. Aparecerá la ventana de memorias (p. ej., M1).  
Pulse el botón para eliminar.

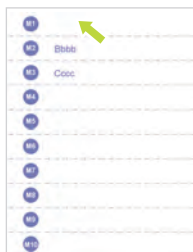

Se eliminará el ajuste.  
Aparecerá automáticamente la pantalla original.

## ✘ Cómo sustituir ajustes

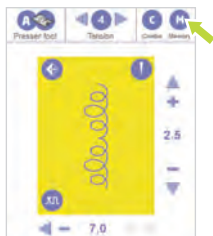

Este símbolo solo aparecerá si los dibujos de puntada son compatibles con la función de memoria.



Especifique los ajustes que desea (anchura de puntada, longitud de puntada y función de reflejo) y, a continuación, pulse el botón de memoria.

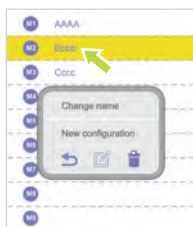

Elija el número de módulo de memoria que desea sustituir y aparecerá la ventana de memorias (p. ej., M2).

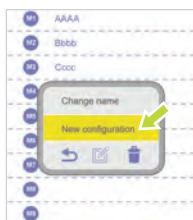

Si pulsa el botón de cambiar nombre después de introducir el nuevo nombre, también se guardarán los ajustes.

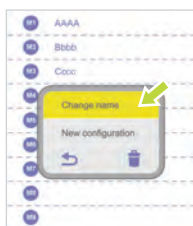

Si pulsa la nueva configuración, los ajustes se guardan y aparece automáticamente la pantalla original.

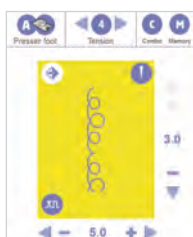

Aparecerá automáticamente la pantalla original.

# Función Combo

Los dibujos de puntada combinados pueden guardarse para un uso posterior. Los dibujos guardados no se pierden después de apagar la máquina de coser así que pueden recuperarse en cualquier momento. Esto resulta útil para dibujos como los nombres, que se emplean con frecuencia.

Puede combinar muchas variedades de dibujos de puntada como puntadas de texto, punto de cruz o puntadas de realce.

La máquina posee 30 módulos de función Combo y cada módulo puede guardar 20 unidades de dibujos de puntada.

## ✂ Cómo combinar puntadas o texto



Este símbolo solo aparecerá si los dibujos de puntada son compatibles con la función combo.



Elija el número del módulo combo vacío (p. ej., C1)



Introduzca el nombre y pulse OK (p. ej., Combo\_01).  
El nombre de cada archivo no puede superar los 13 caracteres.



A continuación, entre en el modo de revisión/edición combo.  
Pulse el botón de añadir para entrar en el buscador de dibujos.

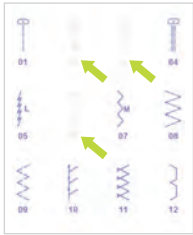

Los dibujos incompatibles con esta función aparecerán en gris.  
Elija los dibujos o texto deseados. Por ejemplo: puntada 70 y texto Star.



Las puntadas o el texto se guardarán secuencialmente en la unidad vacía.  
Pulse el botón (A) para guardar o el botón (B) para guardar y activar el modo de costura combo.

## ✂ Cómo activar ajustes guardados



En el modelo experto, pulse el botón Combo para activar el modo Combo.



Elija el módulo Combo con el que desea coser. Aparecerá la ventana operativa (p. ej., C1).  
Pulse el botón “enter sewing” (entrar en costura).



A continuación, entre en modo de costura Combo. La pantalla mostrará la puntada de la primera posición Combo. En el lado derecho, aparece el dibujo actual / todo el dibujo.  
Pulse el botón de arranque/parada o pise el controlador de pedal para empezar a coser.

## ✘ Cómo editar ajustes



En el modelo experto, pulse el botón Combo para activar el modo Combo.

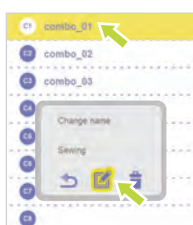

Elija el módulo Combo cuyos ajustes desea editar. Aparecerá la ventana operativa (p. ej., C1). Pulse el botón para editar.



A continuación, entre en modo de revisión/edición de Combo. En la pantalla con una marca blanca, se puede editar el parámetro. Elija la pantalla que desea editar.



Aparecerá la ventana de edición. Puede ajustar la longitud de puntada, la anchura de puntada y la función de reflejo de los dibujos. Si el valor no puede ajustarse, aparecerá en gris. Después de editar, pulse el botón OK.

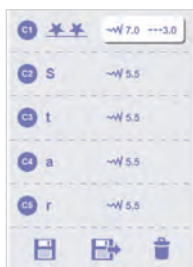

Vuelva al modo de revisión/edición de Combo. Pulse el botón (A) para guardar o el botón (B) para guardar y activar el modo de costura combo.

A B

## ✘ Cómo cambiar el nombre del módulo Combo.



En el modelo experto, pulse el botón Combo para activar el modo Combo.

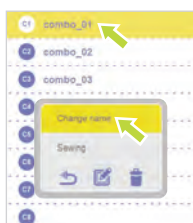

Elija el módulo Combo cuyo nombre desea cambiar. Aparecerá la ventana operativa (p. ej., C1).  
Pulse el botón de “change name” (cambiar nombre).

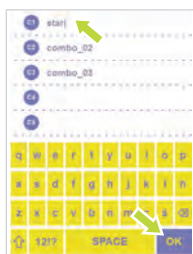

Introduzca el nuevo nombre, p. ej., star.  
Pulse el botón OK para guardar el cambio.

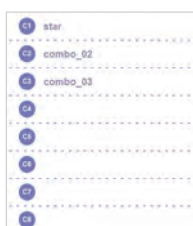

Aparecerá automáticamente la pantalla original.



## ✂ Cómo eliminar ajustes



En el modelo experto, pulse el botón Combo para activar el modo Combo.

### ✂Cómo borrar un módulo Combo

Elija el módulo Combo que desea borrar. Aparecerá la ventana operativa (p. ej., C1).

Pulse el botón para eliminar.

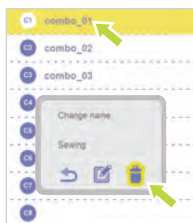

El módulo Combo se borrará.

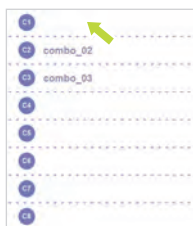

### ✂Cómo borrar una puntada

Elija el módulo Combo que desea editar. Aparecerá la ventana operativa (p. ej., C1).

Pulse el botón para editar.



A continuación, entre en el modo de revisión/edición combo.

Pulse el botón de borrar, que borrará desde la última unidad Combo.

Borrará una unidad cada vez. Por ejemplo, pulse el botón cuatro veces para borrar las unidades Combo C5-C2.



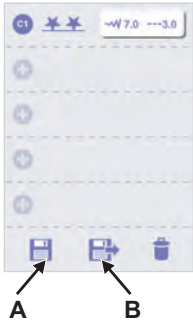

Después de borrar.  
 Pulse el botón (A) para guardar o el botón (b) para guardar y activar el modo de costura combo.

### ✘ Cómo cambiar la puntada Combo



En el modelo experto, pulse el botón Combo para activar el modo Combo.



Elija el módulo Combo cuyos ajustes desea editar. Aparecerá la ventana operativa (por ejemplo: C1).  
 Pulse el botón para editar.

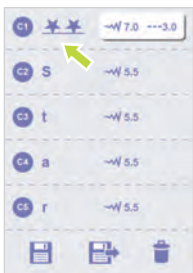

A continuación, entre en el modo de revisión/edición combo.  
 Elija la puntada que desea sustituir. Aparecerá el buscador de dibujos de puntada (p. ej., C1).



Elija la puntada deseada (p. ej., puntada 95).

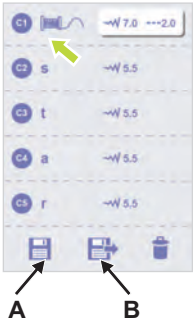

Se sustituirá la puntada y se vuelve al modo de revisión/edición Combo. Pulse el botón (A) para guardar o el botón (B) para guardar y activar el modo de costura combo.

# Ajustes de la máquina

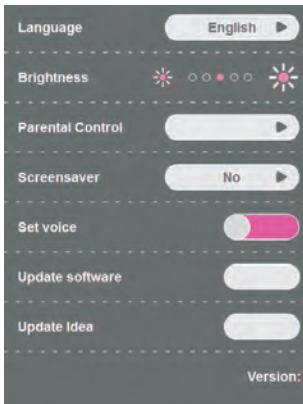

En el programa de configuración, se pueden personalizar o ejecutar los ajustes de la máquina. En el programa, hay 8 funciones: idioma, brillo, control parental, salvapantallas, voz, actualizaciones e información sobre la versión de software.



## Idioma

Puede elegir uno de los siete idiomas para los mensajes que aparecen en pantalla. Desplácese por los idiomas tocando los símbolos de las flechas y elija el idioma que desee. Este ajuste quedará guardado aunque apague la máquina.



## Brillo

Puede ajustar el brillo de la luz tocando el símbolo del círculo hacia la izquierda o derecha.

Hay cinco niveles de ajuste del brillo de la pantalla LCD. El valor por defecto se encuentra en el centro y puede tocar la pantalla para ajustar el nivel de brillo.

Este ajuste quedará guardado aunque apague la máquina.



## Control parental

Esta función permite que el usuario configure o modifique su contraseña para evitar que sus hijos utilicen la máquina de coser incorrectamente y provoquen daños.

- La máquina funciona, por defecto, sin contraseña. Puede configurar una contraseña de cuatro dígitos como máximo.
- Una vez configurada la contraseña, el usuario debe introducir la contraseña correcta mientras toca la pantalla en modo de salvapantallas. Si el usuario no introduce la contraseña ni toca la pantalla en un periodo de 10 segundos, el programa volverá al modo de salvapantallas.
- Cambio de contraseña: toque la pantalla e introduzca la contraseña nueva. Pulse el botón OK para guardarla y salga del menú. La nueva contraseña quedará guardada automáticamente.
- Si ha olvidado su contraseña: pulse el botón Del durante cinco segundos. Se oirá un pitido y la contraseña volverá a su valor por defecto.
- Este ajuste quedará guardado aunque apague la máquina.

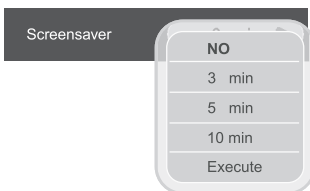

## Salvapantallas

Puede elegir una de las opciones del menú de selección de duración del salvapantallas. Puede elegir NO, 3min, 5min, 10min y Execute. Si toca el botón "Execute", entrará inmediatamente en el salvapantallas.

La pantalla mostrará el salvapantallas cuando la máquina está en modo stand-by. En modo de salvapantallas, toque la pantalla para volver a la pantalla anterior.

Este ajuste quedará guardado aunque apague la máquina.



## Ajustar voz

Se puede activar o desactivar el pitido.



### Actualizar software

1. Introduzca la Unidad de USB (debe ser de un modelo de software adecuado).
2. Pulse el botón de actualización de USB para comenzar.
3. El sistema comenzará a procesar automáticamente.
4. No extraiga la unidad de USB mientras se realiza la actualización. El sistema podría averiarse.
5. Una vez finalizado el proceso de actualización, la máquina volverá a ponerse en marcha automáticamente. Entonces, podrá extraer la unidad de USB.



### Actualizar Idea

1. Introduzca la Unidad de USB y, a continuación, pulse este botón para añadir un nuevo archivo de Ideas.
2. Cuando pulse este botón, aparecerá la lista de archivos para que pueda elegir/añadir.
3. Puede añadir (o actualizar) el archivo de Ideas que prefiera. Vuelva a hacer clic para borrar.
4. Si selecciona un nuevo archivo, el estatus "Nuevo" aumentará. Con las actualizaciones del estatus del archivo, también aumentará el estatus de "Actualización".
5. "Total" es el número máximo permitido de máquinas en los archivos de Ideas.
6. Pulse el botón "Limpiar Todos" para borrar todos los elementos que ha seleccionado.
7. Después de pulsar el botón de OK, la máquina se basará en su elección de añadir o actualizar un Archivo de Ideas.
8. Si pulsa el botón de Cancelar, la máquina volverá a la página de ajustes y no ejecutará el proceso de actualización de ideas.

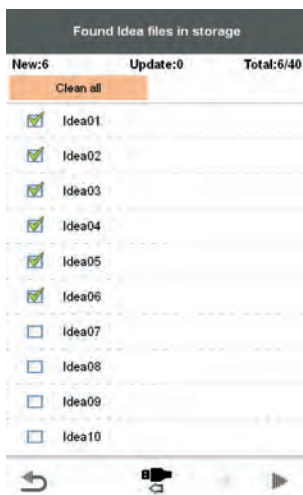

### Versión

Información sobre la versión de software.

## Limpieza de la pantalla

### ⚠ Atención:

Desenchufe el cable de la toma de corriente de la pared antes de limpiar la pantalla y la superficie de la máquina de coser.

De lo contrario, puede sufrir lesiones o una descarga eléctrica.

---

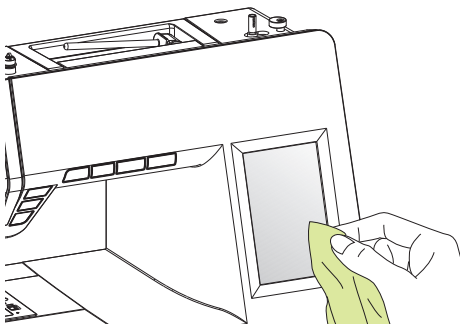

Si la superficie de la máquina de coser está sucia, humedezca un paño con un poco de detergente suave, escúrralo bien y páselo por la superficie para limpiarla.

Después de limpiar la superficie una vez de esta manera, pase un paño seco por ella.

## Limpieza de la superficie de la máquina

### ⚠ Atención:

Desenchufe el cable de la toma de corriente de la pared antes de limpiar la pantalla y la superficie de la máquina de coser.

De lo contrario, puede sufrir lesiones o una descarga eléctrica.

---



Si el panel frontal está sucio, límpielo suavemente con un paño seco y suave.

No utilice detergentes ni disolventes orgánicos.

## Limpieza de la lanzadera

Se pueden acumular pelusas y trozos de hilo en la lanzadera, lo cual puede afectar al correcto funcionamiento de la máquina.

Revise regularmente el mecanismo de puntada y límpielo cuando sea necesario.

### ⚠ Atención:

Desenchufe la máquina de la toma de corriente de la pared antes de realizar cualquier labor de mantenimiento.

Retire la placa de la cubierta de la bobina y la bobina.

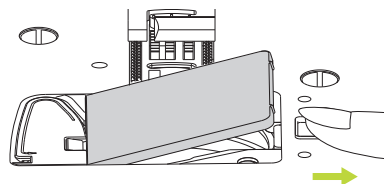

Limpie el soporte de la canilla con un cepillo.

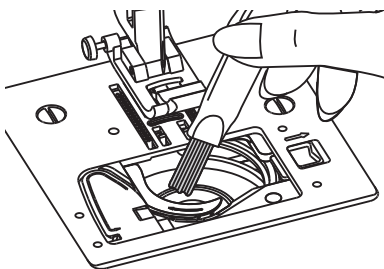

Extraiga la aguja, el prensatelas y el soporte del prensatelas.

Extraiga el tornillo que sujeta la placa de la aguja y extraiga dicha placa.

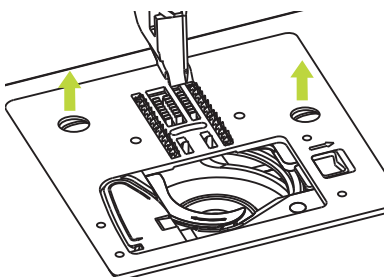

Eleve el portacanillas y extráigalo.

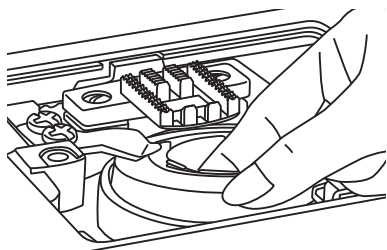



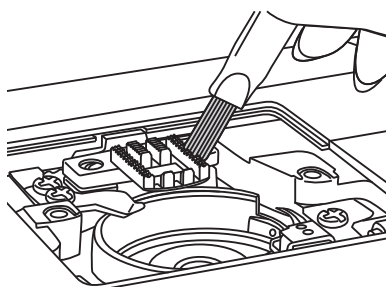

Limpie el carril de la lanzadera, el transporte de dientes y el portacanillas con un cepillo.

Límpielos también con un paño suave y seco.

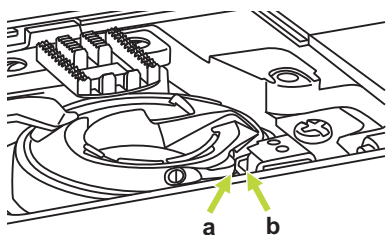

Vuelva a colocar el portacanillas en el carril de la lanzadera para que la punta (a) encaje en el tope (b) tal y como se muestra en la imagen.

---

## Luz de costura

Esta máquina incorpora una luz LED duradera que, según las previsiones, durará toda la vida útil de la máquina.

No obstante, póngase en contacto con un servicio local de mantenimiento si necesita cambiar la luz.

# Guía de solución de averías

	Causa	Solución
<b>Se rompe el hilo superior</b>	1. La máquina no está correctamente enhebrada.	1. Vuelva a enhebrar la máquina.
	2. El hilo está demasiado tensado.	2. Reduzca la tensión del hilo a un nivel inferior.
	3. El hilo es demasiado grueso para la aguja utilizada.	3. Elija una aguja más larga.
	4. La aguja no está bien insertada.	4. Extraiga la aguja y vuelva a insertarla.
	5. El hilo está enrollado alrededor de la varilla	5. Extraiga el soporte del carrete y desenrolle el hilo de la varilla del soporte.
	6. La aguja está dañada.	6. Coloque otra aguja.
<b>Se rompe el hilo inferior</b>	1. El portacanillas no está bien insertado.	1. Extraiga el portacanillas, vuelva a introducirlo y tire del hilo. El hilo debe salir fácilmente.
	2. El portacanillas está mal enhebrado.	2. Revise la canilla y el portacanillas.
<b>Puntadas saltadas</b>	1. La aguja no está bien insertada.	1. Extraiga la aguja y vuelva a insertarla (lado plano hacia atrás).
	2. La aguja está dañada.	2. Introduzca una nueva aguja.
	3. Se ha utilizado una aguja de tamaño incorrecto.	3. Elija la aguja adecuada para el hilo que va a utilizar.
	4. El prensatelas no está bien fijado.	4. Revíselo y fíjelo bien.
	5. La máquina no está correctamente enhebrada.	5. Vuelva a enhebrar la máquina.
<b>La aguja se rompe</b>	1. La aguja está dañada.	1. Introduzca una nueva aguja.
	2. La aguja no está bien insertada.	2. Introduzca la aguja correctamente (lado plano hacia atrás).
	3. Tamaño de aguja incorrecto para la tela que se va a utilizar.	3. Elija una aguja adecuada para el hilo y la tela que va a utilizar.
	4. No se ha colocado el prensatelas correcto.	4. Elija el prensatelas correcto.
	5. El tornillo del porta-aguja está flojo.	5. Apriete bien el tornillo con un destornillador.
	6. El prensatelas utilizado no es adecuado para el tipo de puntada que desea aplicar.	6. Coloque el prensatelas adecuado para el tipo de puntada que desea aplicar.
	7. El hilo superior está demasiado tensado.	7. Afloje el hilo superior.
<b>Puntadas flojas</b>	1. La máquina no está correctamente enhebrada.	1. Vuelva a enhebrar la máquina.
	2. El portacanillas no está bien enhebrado.	2. Extraiga el portacanillas, vuelva a introducirlo y tire del hilo.
	3. Combinación incorrecta de aguja/tela/hilo.	3. La aguja debe tener el tamaño adecuado para la tela y el hilo utilizados.
	4. El hilo no está bien tensado.	4. Corrija la tensión del hilo.
<b>Se forman pliegues o frunces en la costura</b>	1. La aguja es demasiado gruesa para la tela.	1. Elija una aguja más fina.
	2. La longitud de la puntada está mal ajustada.	2. Vuelva a ajustar la longitud de la puntada.
	3. El hilo está demasiado tensado.	3. Reduzca la tensión del hilo.

	<b>Causa</b>	<b>Solución</b>
<b>Frunce de la costura</b>	1. El hilo de la aguja está demasiado tensado.	1. Reduzca la tensión del hilo.
	2. El hilo no está bien enhebrado en la aguja.	2. Vuelva a enhebrar la máquina.
	3. La aguja es demasiado gruesa para la tela que se está cosiendo.	3. Elija una aguja adecuada para el hilo y la tela que va a utilizar.
	4. La puntada es demasiado larga para la tela.	4. Reduzca la longitud de la puntada.
<b>Los dibujos de puntada están deformados</b>	1. No se está utilizando el prensatelas correcto.	1. Elija el prensatelas correcto.
	2. El hilo de la aguja está demasiado tensado.	2. Reduzca la tensión del hilo.
	3. La longitud de la puntada no es adecuada para la tela que se está cosiendo.	3. Ajuste la puntada y añada estabilizador a la tela.
<b>La máquina se atasca</b>	1. El hilo está atascado en la lanzadera.	Extraiga el hilo superior y el portacanillas. Gire el volante manualmente hacia atrás y hacia delante y extraiga los restos de hilo.
	2. Los transportes de dientes están llenos de pelusas.	
<b>La máquina emite ruidos</b>	1. Se han acumulado pelusas o aceite en la lanzadera o en el porta-agujas.	1. Limpie la lanzadera y el transporte de dientes según se ha descrito.
	2. La aguja está dañada.	2. Coloque otra aguja.
	3. Se oye un ligero zumbido procedente del motor interno.	3. Normal.
	4. El hilo está atascado en la lanzadera.	Extraiga el hilo superior y el portacanillas. Gire el volante manualmente hacia atrás y hacia delante y extraiga los restos de hilo.
	5. Los transportes de dientes están llenos de pelusas.	
<b>Puntadas irregulares, arrastre irregular</b>	1. Hilo de mala calidad.	1. Elija un hilo de mejor calidad.
	2. El portacanillas está mal enhebrado.	2. Extraiga el portacanillas y el hilo y vuelva a introducirlo correctamente.
	3. La tela ha sido estirada.	3. No tire de la tela mientras cose. Deje que la máquina tire de ella.
<b>La máquina de coser no funciona</b>	1. La máquina no está encendida.	1. Encienda la máquina.
	2. No se ha pulsado el botón de encendido/apagado.	2. Pulse el botón de encendido/apagado.
	3. La palanca del prensatelas está levantada.	3. Baje la palanca del prensatelas.
	4. Se ha pulsado el botón de encendido/apagado aunque el controlador del prensatelas está conectado.	4. No utilice el botón de encendido/apagado cuando el controlador del prensatelas esté conectado. Para utilizar el botón de encendido/apagado, desconecte el controlador del prensatelas.
	5. Ha quedado un hilo atascado en el carril de la lanzadera.	5. Extraiga el hilo superior y el portacanillas. Gire el volante manualmente hacia atrás y hacia delante y extraiga los restos de hilo.
	6. La máquina no está enchufada.	6. Introduzca el enchufe en la toma de corriente.



Telephone: +34 943 820 300

Fax: +34 943 204 036

Email: [info@alfahogar.com](mailto:info@alfahogar.com)

[www.alfahogar.com](http://www.alfahogar.com)